



BH1A2500A

Macaco de carrinho em alumínio 2,5 T



DETALHES DO PRODUTO

- Macaco de carrinho 2,5 T com estrutura 100% em alumínio para assistência na estrada e durante corridas
- Pesa apenas 24,4 kg
- Altura de entrada baixa: 100 mm
- Altura de elevação: 485 mm
- Aproximação rápida à carga graças ao sistema de pistão duplo
- A cobertura contra poeira protege os pistões e a mola de danos
- Equipado com um tabuleiro prático para ferramentas
- As mangas de espuma e borracha na pega impedem a ocorrência de danos às carroçarias dos veículos
- As rodas dianteiras e traseiras de nylon garantem uma durabilidade excelente e um manuseamento silencioso
- Certificação CE pela Associação de Supervisão Técnica Independente Oficial

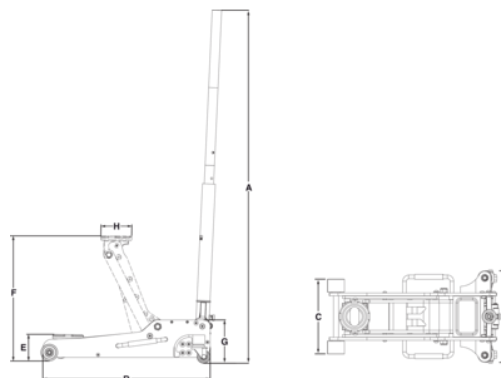









Follow the Fish!



ATRIBUTOS DO PRODUTO

Produto: **BH1A2500A**

	2500 kg		100 mm		485 mm
	655 mm		6		116 mm
	Yes	A	1380 mm	B	350 mm
C	278 mm	D	655 mm	E	100 mm
F	485 mm	G	163 mm	H	116 mm
	24.4 kg				

Follow the Fish!

