



BH1A1500A

Macaco de carrinho em alumínio 1,5 T



DETALHES DO PRODUTO

- Macaco de carrinho 1,5 T com estrutura 100% em alumínio para assistência na estrada e durante corridas
- Pesa apenas 12,8 kg
- Altura de entrada baixa: 85 mm
- Altura de elevação: 415 mm
- Fornecido com saco de transporte em nylon
- Aproximação rápida à carga graças ao sistema de pistão duplo
- Equipado com um tabuleiro prático para ferramentas
- As mangas de espuma e borracha na pega impedem a ocorrência de danos às carroçarias dos veículos
- Rodas fabricadas em alumínio
- Certificação CE pela Associação de Supervisão Técnica Independente Oficial

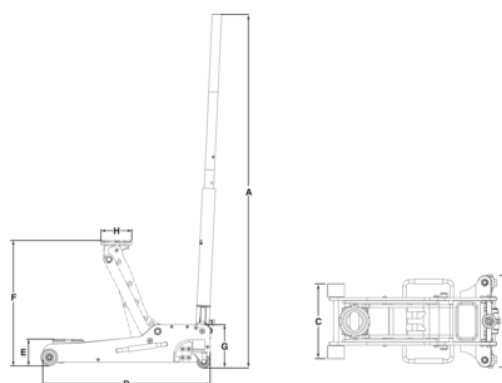









Follow the Fish!



ATRIBUTOS DO PRODUTO

Produto: **BH1A1500A**

	1500 kg		85 mm		415 mm
	542 mm		5		97 mm
	Yes	A	1060 mm	B	250 mm
C	218 mm	D	542 mm	E	85 mm
F	415 mm	G	130 mm	H	97 mm
	12.8 kg				

Follow the Fish!

