



491-3000
MARRETA



DETALHES DO PRODUTO

- CABEÇAS DE IMPACTO ENDURECIDAS EM CONFORMIDADE COM AS NORMAS
- CABO DE NOGUEIRA
- CABO DE MADEIRA PONTILHADO PARA UM MELHOR APERTO
- CABEÇA PINTADA DE EPÓXIDO PRETO
- MONTADA COM CUNHA PARA MELHOR ACESSIBILIDADE

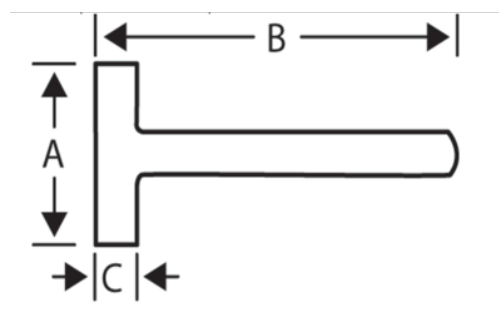

ATRIBUTOS DO PRODUTO

Produto		A	B	C	
491-3000	3000 g	160 mm	800 mm	56 mm	3250 g

Follow the Fish!

