



BH8AC3-600

Plataforma hidráulica c/rodas, 600 kg capacidade



DETALHES DO PRODUTO



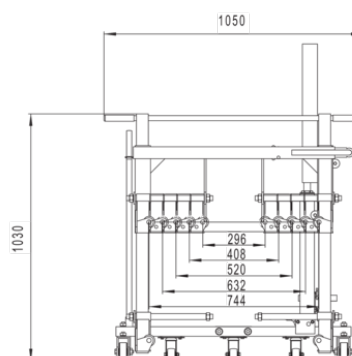





- Macaco saca-rodas hidráulico para ajudar os utilizadores finais nas atividades de mudança de pneus
- É capaz de elevar rodas até um peso de 600 kg
- Os sistemas de cabo ou pedal permitem elevar a roda a ser montada/desmontada
- Equilíbrio perfeito entre uma elevação rápida e uma abordagem precisa, obtida por um potente êmbolo hidráulico que é capaz de alcançar a altura máxima em 40 cursos do pedal para obter um processo de montagem e desmontagem rápidas
- Sistema mecânico ajustável de cinco posições que permite o ajuste a uma vasta gama de diâmetros de pneus, de 300 mm a 1300 mm
- Plataforma hidráulica para acrescentar estabilidade adicional e corrigir o posicionamento da roda do veículo inclinando até 4,1 graus
- Características de segurança
 - - Libertação de pedal, equipado com a característica de segurança de “homem morto”
 - - Batente de pé para assegurar a segurança do utilizador final
 - - As rodas traseiras estão equipadas com um travão para fixar o macaco saca-rodas e assegurar que não existirão movimentos durante as atividades de substituição de pneus
 - - Rolos de aço para permitir que o pneu rode para o colocar a coincidir com a posição do parafuso do veículo
 - - Graças aos cabos, mesmo os maiores pneus de veículos podem ser movidos e transportados muito facilmente



Follow the Fish!



ATRIBUTOS DO PRODUTO

Produto								
BH8AC3-600	600 kg	X	300-1300 mm	535 mm	45 mm	530 mm	1030 x 1050 x 1020 mm	93.5 kg

Follow the Fish!

