



2427GC

**Μυτοσίμπιδα 45° ERGO™ με
αυτόματο άνοιγμα, λαβές δύο
συστατικών χρωμιωμένα**



ΣΤΟΙΧΕΪΑ ΠΡΟΪΟΝΤΩΝ

- Λαβές ERGO™ δύο συστατικών: απαλή θερμοπλαστική επιφάνεια σε σκληρό πολυπροπυλένιο παρέχει μέγιστο κράτημα
- Κατασκευάζεται σύμφωνα με την επιστημονική διαδικασία ERGO™
- Δυνατότητα κοπής: 2,5 mm έως 3 mm Cu, 1,8 mm Fe, 1,4 mm έως 1,6 mm Fe+
- Εξοπλισμένο με κατοχυρωμένο ελατήριο επιστροφής που διαθέτει λειτουργία ενεργοποίησης/απενεργοποίησης
- Σιαγόνες ημιστρόγγυλες με γράμμωση για το κράτημα επίπεδων και στρογγυλών τεμαχίων με εξαιρετική προσβασιμότητα σε περιορισμένους χώρους
- Κυρτές σιαγόνες, με σκληρές άκρες κοπής μαλακών και σκληρών συρμάτων
- Κράμα υψηλής απόδοσης
- Χρωμιωμένο, κατεργασία κατά της διάβρωσης
- Πρότυπα: ISO 5745
- IP = Βιομηχανική συσκευασία

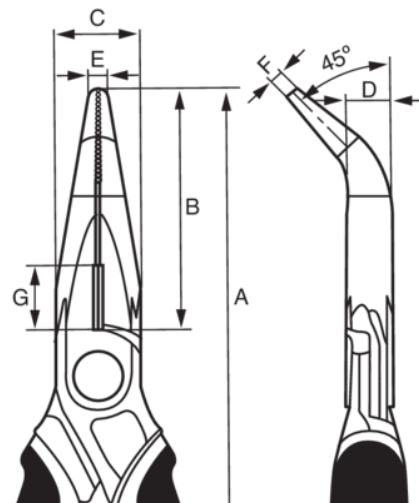





Follow the Fish!







ΙΔΙΟΤΗΤΕΣ ΠΡΟΪΟΝΤΩΝ

Προϊόν: **2427 GC-160IP**

A	160 mm	B	46 mm	C	16,5 mm
D	8,9 mm	E	3 mm	F	2.5 mm
G	12 mm	 Cu	3.0 mm	 Fe mm	1.8 mm
 Fe+	1.6 mm	 g	160 g		

Προϊόν: **2427 GC-200IP**

A	200 mm	B	65 mm	C	17 mm
D	9,4 mm	E	3 mm	F	2.5 mm
G	12 mm	 Cu	3.0 mm	 Fe mm	1.8 mm
 Fe+	1.6 mm	 g	170 g		

Follow the Fish!

