



BH3HD8000 Alustapukit







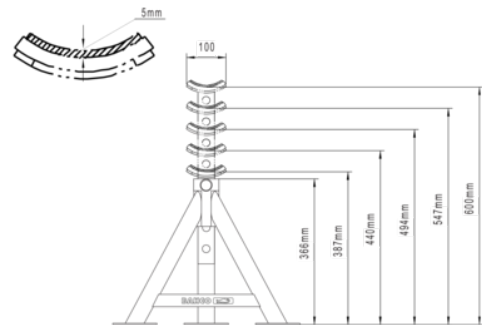

TUOTETIEDOT

- 8 tonnin alustapukit Heavy Duty -käyttöön
- Varmistintapilla varustettu lukitusjärjestelmä ja kumikahva
- Enimmäiskorkeus 600 mm
- Erikoiskuminen pyöreä satula helpottaa ja varmistaa kuormitustoimintoja
- TÜV-hyväksyntä ja GS-sertifiointi
- Myydään yksittäin



TUOTEATTRIBUUTIT

Tuote						
BH3HD8000	8000 kg	385 mm	600 mm	470 mm	430 mm	9.4 kg

Follow the Fish!

