



**1471KXXL12BKTSS**

**1016 mm x 501 mm x 1440 mm -  
Carros de 53" de doble cajonera  
con 12 cajones**



## DETALLES DEL PRODUCTO

- Carro de 12 cajones con una capacidad extragrande.
- El sistema anti-vuelco único garantiza que solo se puede abrir un cajón a la vez para evitar cualquier riesgo de vuelco.
- Cajones de apertura total.
- Estructura de acero resistente: la doble pared está reforzada con puntos de soldadura colocados de forma estratégica.
- Doble pared: si se daña la pared exterior debido a una colisión, la doble pared garantiza que los cajones se abran siempre.
- Una cerradura redonda segura y resistente protege el carro contra los robos.
- Pintura en polvo resistente a los arañazos.
- Ruedas de goma silenciosas de 150 x 50 mm con dos frenos que garantizan la máxima estabilidad: 2 ruedas fijas y 2 ruedas giratorias.
- Incluye encimera de acero inoxidable.
- Puede añadir varios accesorios en laterales.
- Se puede colocar un asa a cada lado del carro.

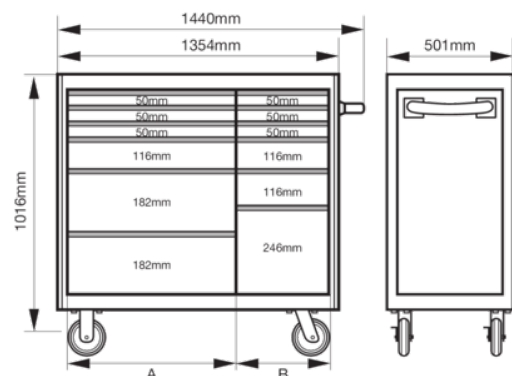









**Follow the Fish!**



## ATRIBUTOS DE PRODUCTO

Producto: **1471KXXL12BKTSS**

	1016 x 501 x 1440 mm		1100 kg		12
<b>A</b>	880 mm	<b>B</b>	313 mm		445 mm
	45 kg		150 mm		50 mm
<b>RAL</b>	9005		210 kg		

Follow the Fish!

