



1470K7LH

**Carros de 26" de altura baja con
7 cajones - 755 mm x 501 mm x
760 mm**



DETALLES DEL PRODUCTO



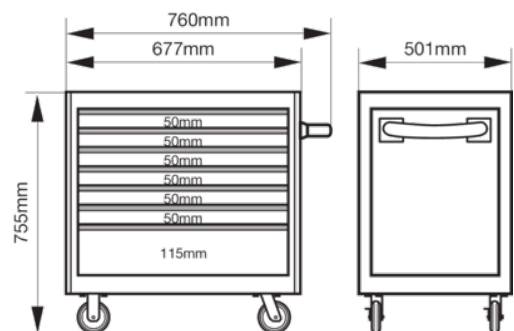





- El carro "heavy duty" de 7 cajones tiene un chasis de doble pared de acero resistente.
- Carro especial de altura baja que lo hace más compacto.
- Largos rieles deslizantes con rodamiento de bolas y una apertura total de los cajones.
- El exterior y el interior están recubiertos de pintura en polvo resistente a los arañazos que garantiza una gran protección contra la oxidación.
- Se puede colocar una manija sólida a cada lado del carro.
- Una cerradura redonda segura y resistente protege el carro contra los robos.
- Ruedas de goma silenciosas de 125 x 30 mm con dos frenos que garantizan la máxima estabilidad: 2 ruedas fijas y 2 ruedas giratorias.
- Puede añadir varios accesorios en laterales.
- Está disponible una amplia variedad de bandejas de foam Fit&Go listas para usar con herramientas.
- Disponibles en varios colores.



Follow the Fish!



ATRIBUTOS DE PRODUCTO

Producto									RAL	kg
1470K7LH	755 x 501 x 760 mm	500 kg	7	543 mm	445 mm	30 kg	125 mm	30 mm	2009	60 kg

Follow the Fish!

