



### 1475KXXL8CWTSS

**Carros especiales de 53", con 8 cajones y armario lateral de 1505 mm x 500 mm x 1218 mm**



#### DETALLES DEL PRODUCTO

- Carro de gran capacidad con 8 cajones.
- Su sistema de cierre Lock & Go! impide que los cajones se abran al mover el carro.
- Cajones de apertura total con embellecedores de aluminio.
- Pintura en polvo resistente a los arañazos.
- Estructura de acero resistente: la doble pared está reforzada con puntos de soldadura colocados de forma estratégica.
- Encimera de acero inoxidable.
- Ruedas de goma silenciosas de 320 x 85 mm que garantizan la máxima estabilidad.
- Dimensiones internas de los cajones: (2x) 880 x 440 x 50 mm, (3x) 880 x 440 x 115 mm, (1x) 880 x 440 x 180 mm.
- Chasis de doble pared: si se daña la pared exterior debido a una colisión, la doble pared garantiza que los cajones se abran siempre.
- Una cerradura redonda segura y resistente protege el carro contra los robos.

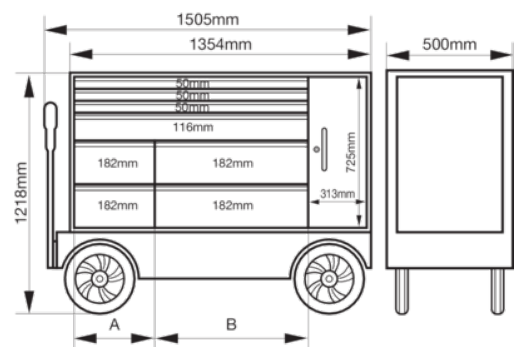









**Follow the Fish!**



## ATRIBUTOS DE PRODUCTO

Producto: **1475KXXL8CWTSS**

	1218 x 500 x 1505 mm		1089 kg		8
	445 mm		880 mm	<b>A</b>	284 mm
<b>B</b>	543 mm		45 kg		310 mm
	95 mm		212.20 kg	<b>RAL</b>	2009

