



BAHCO

306905000

**Mordaza con mango en T,
500 mm x 220 mm**



DETALLES DEL PRODUCTO

- Aptas para la industria pesada gracias al material de acero de muelles utilizado en las guías
- Tornillo de doble rosca completamente protegido
- La doble rosca multiplica la capacidad de avance y de presión
- Capacidad de 220 mm
- Longitud: de 300 mm a 1000 mm
- Mordazas de fundición resistentes
- Mango en T de acero
- Mecanismo de freno anti-deslizante

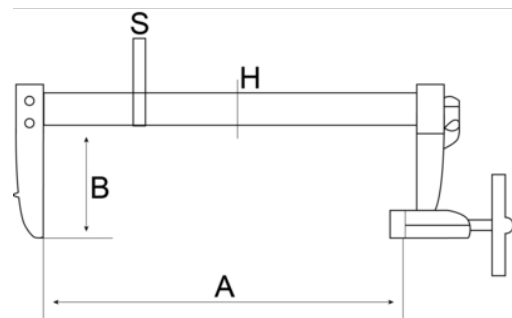

Follow the Fish!



ATRIBUTOS DE PRODUCTO

Producto	A	B	H	S	
306905000	500 mm	225 mm	40 mm	10 mm	4.59 kg

Follow the Fish!

