



BAHCO

306706000

**Mordaza con mango en T,
600 mm x 120 mm**



DETALLES DEL PRODUCTO

- Aptas para la industria pesada gracias al material de acero de muelles utilizado en las guías
- Tornillo de doble rosca completamente protegido
- La doble rosca multiplica la capacidad de avance y de presión
- Capacidad de 120 mm
- Longitud: de 250 mm a 1500 mm
- Mordazas de fundición resistentes
- Mango en T de acero
- Mecanismo de freno anti-deslizante

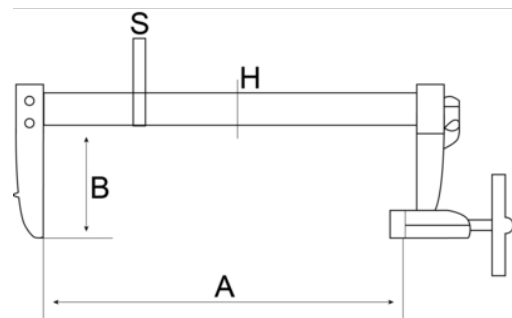

Follow the Fish!



ATRIBUTOS DE PRODUCTO

Producto	A	B	H	S	
306706000	605 mm	125 mm	35 mm	8 mm	2.71 kg

