



7809M-5-180

Vaso con punta de 1/2" para tornillos bi-hexagonales de 5 mm, 180 mm



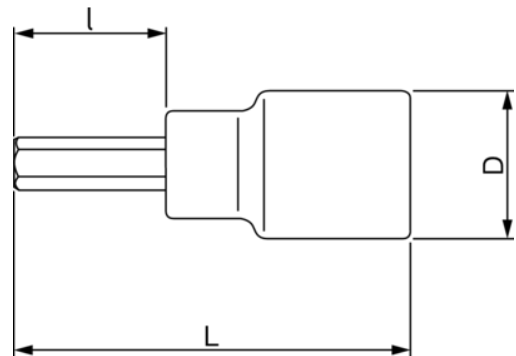

DETALLES DEL PRODUCTO

- Con estriado.
- No se pueden usar con máquinas.
- Acabado pulido fino.
- Acero aleado de alto rendimiento
- Normas: ISO 1174/3120
- SB = Embalaje en blíster con información del producto



ATRIBUTOS DE PRODUCTO

Producto		I	L	D	
7809M-5-180	5 mm	143 mm	180 mm	22 mm	170 g

Follow the Fish!

