



9525CR-4000

Multiplicador de par manual compacto con brazo de reacción acodado



DETALLES DEL PRODUCTO

- Sistema de bloqueo de carraca disponible en todos los multiplicadores
- La gama abarca hasta un par máximo de 7000 Nm
- Utilizar siempre con llave dinamométrica (en sentido horario y antihorario) para no exceder el torsión máximo del multiplicador
- Precisión $\pm 4\%$
- El sistema de bloqueo de carraca contiene las fuerzas generadas durante el apriete, lo cual hace posible lo que, de otro modo, sería difícil, peligroso o, incluso, imposible.
- Gracias a sus dimensiones compactas, permite un acceso óptimo a las aplicaciones y un manejo sencillo y seguro
- Ligero
- Suministrado con brazo de reacción acodado
- Suministrado en estuche de plástico portátil con foam
- Cada multiplicador viene con su propio certificado de calibración permitiendo el cálculo preciso del par de torsión en aplicaciones críticas
- Fabricado en Reino Unido

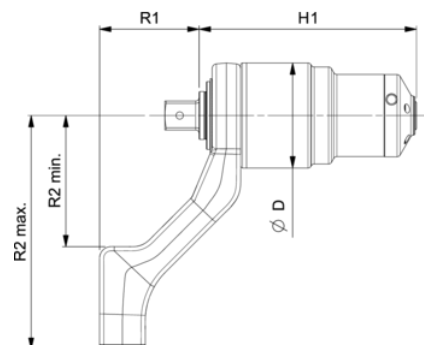









Follow the Fish!



ATRIBUTOS DE PRODUCTO

Producto: 9525CR-4000

 MAX Nm	4000 N·m	 in	1/2 in		25:1
 MAX Nm	160 N·m		1 in		92 mm
H1 mm	190 mm	R1 mm	87 mm	R2 min mm	115 mm
R2 max mm	205 mm	 kg	2.5 kg	 kg	5.4 kg

Follow the Fish!

