



**95155B-3000**

## **Multiplicador de par manual con brazo de reacción recto**



### DETALLES DEL PRODUCTO

- Sistema de bloqueo de carraca disponible en todos los multiplicadores
- Transportador de ángulo para un fácil ajuste de par y ángulo
- La gama abarca hasta un par máximo de 4500 Nm
- Utilizar siempre con llave dinamométrica (en sentido horario y antihorario) para no exceder el torsión máximo del multiplicador
- Precisión  $\pm 4\%$
- El sistema de bloqueo de carraca contiene las fuerzas generadas durante el apriete, lo cual hace posible lo que, de otro modo, sería difícil, peligroso o, incluso, imposible
- Suministrado con barra de reacción recta
- Suministrado en estuche de plástico portátil con foam
- Las ratios de multiplicación de par real de 15.5:1 (3000 Nm) o 26:1 (4500 Nm) permiten el uso de llaves dinamométricas de pequeño tamaño
- Fabricado en Reino Unido

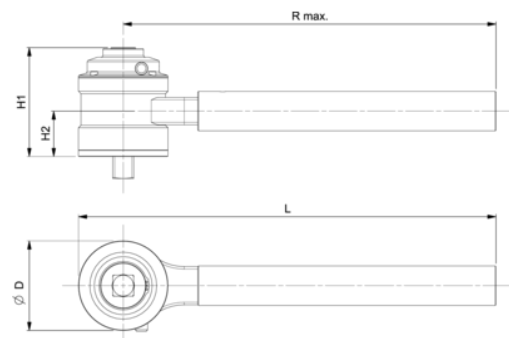







**Follow the Fish!**



## ATRIBUTOS DE PRODUCTO

**Producto: 95155B-3000**

 MAX Nm	3000 N·m	 in	1/2 in		15.5:1
 MAX Nm	193 N·m		1 in	<b>D</b>	108 mm
<b>H1</b> mm	131 mm	<b>H2</b> mm	55 mm	<b>L</b>	504 mm
<b>R max</b> mm	450 mm	 kg	1.9 kg	 kg	6.1 kg

**Follow the Fish!**

