



89049TM-1000

Multiplicador de par manual con compensación con brazos de reacción recto y acodado



DETALLES DEL PRODUCTO

- Par de torsión máximo de 1000 Nm
- Utilizar siempre con llave dinamométrica (en sentido horario y antihorario) para no exceder la torsión máxima del multiplicador
- Precisión $\pm 4\%$
- Diseño reducido y compacto
- Suministrado con brazos de reacción rectos y acodados para mayor versatilidad
- Brazo de reacción de cambio rápido con mayor flexibilidad que permite trabajo en 8 orientaciones
- 5:1 multiplicación nominal de par dependiente de la reacción. La proporción con el brazo de compensación es 4.8:1; con el brazo recto es 4.9:1
- Fabricado en Reino Unido

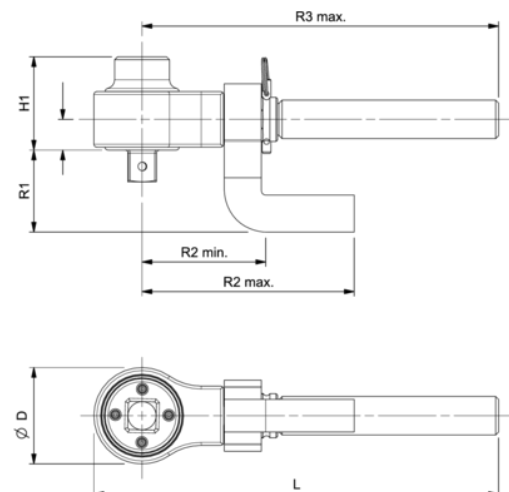









Follow the Fish!



ATRIBUTOS DE PRODUCTO

Producto: 89049TM-1000

 MAX Nm	1000 N·m	 in	1/2 in		5:1
 MAX Nm	200 N·m		3/4 in	D	65 mm
H1 mm	63 mm	H2 mm	21 mm	L	273 mm
R1 mm	55 mm	R2 min mm	83 mm	R2 max mm	143 mm
R3 max mm	240 mm	 kg	0.5 kg	 kg	0.69 kg
 kg	2.700 kg				

Follow the Fish!

