



75R3-1000

Llave dinamométrica mecánica de disparo de accionamiento libre ajustable con cabeza fija de carraca



DETALLES DEL PRODUCTO

- Puede ser utilizado con o sin la extensión suministrada (opcional para la llave de 650 Nm)
- Amplia escala dual en Nm y libras pie
- La gama abarca pares de 130 a 1500 Nm / 100-1100 libras pie
- La carraca de cuadrado pasante permite trabajar en sentido horario y antihorario
- Precisión hasta $\pm 3\%$ de la lectura lo que supera los requisitos de la norma ISO6789-1:2017
- Señal de par excepcionalmente clara gracias a un mecanismo único
- El mango de extensión reduce significativamente el esfuerzo del usuario para alcanzar pares elevados
- Todo en una caja robusta portátil, moldeada por soplado
- Todas las llaves van acompañadas de una declaración de conformidad trazable según las normas internacionales
- ISO 6789-2:2017
- Fabricado en Reino Unido

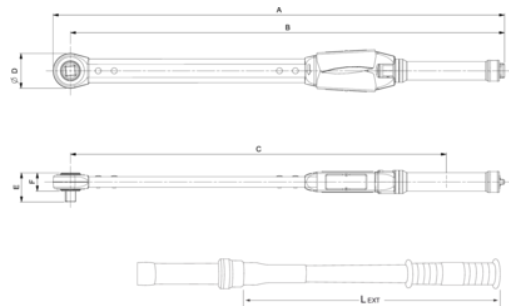







Follow the Fish!



ATRIBUTOS DE PRODUCTO

Producto: **75R3-1000**

 N·m	300-1000 N·m	 lbf·ft	220-750 lbf·ft		3/4" in
 10 N·m	10 N·m	 5 lbf·ft	5 lbf·ft	A	1245 mm
B	1208 mm	C	1097 mm	D	75 mm
E	58 mm	F	38 mm	L_{EXT}	490 mm
 kg	5.800 kg				

Follow the Fish!

