



1472K8

Bahco E72 Werkstattwagen mit 8 Schubladen, 26"

PRODUKTDDETAILS



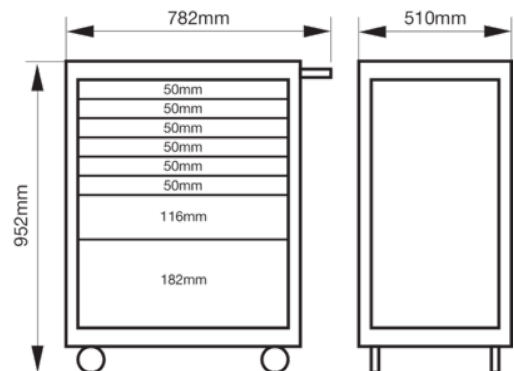





- Robuster Werkstattwagen mit 8 Schubladen, basierend auf einer doppelwandigen Konstruktion
- Vollständig öffnende Schubladen mit kugelgelagerten, geschmeidig gleitenden Führungsschienen mit einer Tragfähigkeit von bis zu 30 kg
- Die Gummirollen sorgen für maximale Stabilität und leichte Manörierbarkeit des Werkstattwagens auch auf unebenen Untergründen
- An den Aufnahmen in den Seitenteilen kann unterschiedliches, optionales Zubehör befestigt werden.
- Widerstandsfähiges und sicheres Schließsystem mit Zentralverriegelung schützt vor Diebstahl des Inhaltes
- Kratzfeste Pulverbeschichtung außen und innen für bestmöglichen Rostschutz
- Der Kantenschutz an den Seiten schützt vor Verletzungen und Schäden an Objekten in der Umgebung
- Das doppelwandige Gehäuse schützt bei Kollisionen, sodass die Schubladen auch weiterhin geöffnet werden können
- Eine umfangreiche Auswahl an Fit&Go Werkzeugsätzen in Schaumstoffeinlage ist erhältlich



Follow the Fish!



PRODUKTEIGENSCHAFTEN

Produkt		RAL								
1472K8	600 kg	2009	8	125 mm	543 mm	952 x 510 x 782 mm	445 mm	30 kg	30 mm	75.40 kg
1472K8BLACK	600 kg	9005	8	125 mm	543 mm	952 x 510 x 782 mm	445 mm	30 kg	30 mm	75.40 kg
1472K8BLUE	600 kg	5002	8	125 mm	543 mm	952 x 510 x 782 mm	445 mm	30 kg	30 mm	75.40 kg
1472K8RED	600 kg	3001	8	125 mm	543 mm	952 x 510 x 782 mm	445 mm	30 kg	30 mm	75.40 kg

