



9526B-4500

Hand-Drehmomentvervielfältiger mit geradem Reaktionsarm



PRODUKTDDETAILS

- Rücklaufsicherung bei allen Modellen
- Mit Winkelmesser zum problemlosen Anziehen von Drehmoment und Drehwinkel
- Maximales Ausgangsdrehmoment bis zu 4.500 Nm je nach Modell
- In Verwendung mit Drehmomentschlüssel zu betätigen, um ein Überschreiten des maximalen Ausgangsdrehmoments zu verhindern
- Hohe Genauigkeit: $\pm 4\%$ Toleranz
- Die Rücklaufsicherung erhält die Vorspannung im Gerät, so dass diese nicht bei jedem Hub wieder neu erzeugt werden muss
- Inklusive geradem Reaktionsarm
- Lieferung im tragbarem Hartschalenkoffer mit Schaumstoffeinlage
- Nominelles Übersetzungsverhältnis 15,5:1 (Modell 95155B-3000) bzw. 26:1 (Modell 9526B-4500)
- Hergestellt in Großbritannien

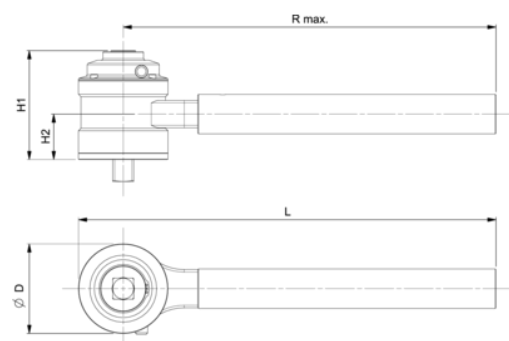







Follow the Fish!



PRODUKTEIGENSCHAFTEN

Produkt: **9526B-4500**

 MAX Nm	4500 N·m	 in	1/2 in		27:1
 MAX Nm	166 N·m		1 in	D	108 mm
H1 mm	149 mm	H2 mm	55 mm	L	504 mm
R max mm	450 mm	 kg	1.9 kg	 kg	

Follow the Fish!

