



BH1A1500A Cric aluminium 1,5 tonnes



DÉTAILS SUR LE PRODUIT

- Cric 1,5 tonnes corps 100 % aluminium, ce qui en fait un cric ultra léger pour utilisation en courses ou en dépannage sur route
- Pèse seulement 12,8 kg
- Hauteur d'entrée basse de 85 mm
- Hauteur de levage haute de 415 mm
- Fourni avec un sac en tissu pour le transporter facilement
- Le système à double piston réduit le nombre de coups nécessaires pour atteindre la hauteur maximale
- Bac de rangement pour petits outils
- La mousse de la poignée évite les dommages sur la carrosserie
- Équipé de roues en aluminium
- Certifié CE par une Association officielle d'inspection technique indépendante

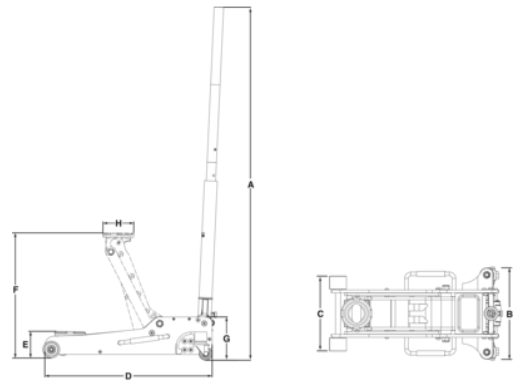









Follow the Fish!



ATTRIBUTS DU PRODUIT

Produit: **BH1A1500A**

	1500 kg		85 mm		415 mm
	542 mm		5		97 mm
	Yes	A	1060 mm	B	250 mm
C	218 mm	D	542 mm	E	85 mm
F	415 mm	G	130 mm	H	97 mm
	12.8 kg				

Follow the Fish!

