



TEA003

Multifunktionale Drehmomenttester 0.1-3.0N.M



PRODUKTDDETAILS

- Ideales Werkzeug zur Überprüfung von Drehmomentschlüsseln und Drehmomentschraubendrehern in Werkstätten, Werkstätten, Werkstätten und Produktionslinien
- Bis zu 12 verschiedene Maßeinheiten einstellbar wie Nm, lbf.ft, lbf.ft, lbf.in
- Intuitive Bedienung über 4 Tasten
- Einsatzbereich im Rechtsanzug bei Temperaturen von -10° bis +50° C
- Speicherkapazität von bis zu 10 Messwerten mit entsprechenden Toleranzen
- Datenübertragung an PC oder Tablet über Micro-USB Anschluss
- KEIN interner Speicher - Speicherung per Datenübertragung an PC oder Tablet
- Drei Betriebsmodi: Track (mitlaufende Anzeige), First Peak (Knickpunkterkennung) und Final Peak (Spitzenwertanzeige)
- Anzeigeabweichung $\pm 1\%$ in der Rechtsanzugsprüfung (CW) ($\pm 2\%$ Anzeigenabweichung wenn der Messbereich der TEA010 und TEA030A um mehr als 10 % unterschritten wird.)
- Optisches Signal (hintergrundbeleuchtetes LCD-Display)
- IP40
- Horizontale und vertikale Montagemöglichkeiten
- Stromversorgung über Micro-USB. Optional auch über USB-Netzteil, PC USB-Ausgang oder Fahrzeug USB-Anschluss. Inklusive 110/220V Universal-Ladegerät
- Lieferung im stabilen Kunststoffkoffer mit Schaumstoffeinlage
- Inklusive Konformitätserklärung
- 2014/30/EC, ISO 6789
- Hergestellt in UK





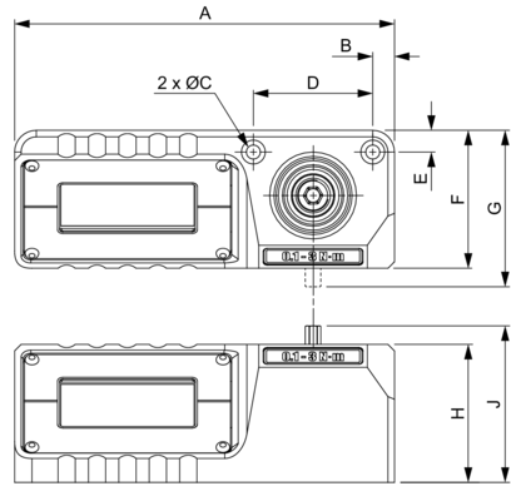

Follow the Fish!





PRODUKTEIGENSCHAFTEN

Produkt: **TEA003**

 N·m	0.1-3.0 N·m	 lbf·ft	0.074-2.212 lbf·ft	 lbf·in	0.89-26.5 lbf·in
 in			1/4 in	 Nm	0.01 N·m
A	175 mm	B	10 mm	C	6.5 mm
D	55 mm	E	10 mm	F	64 mm
G	N/A mm	H	64 mm	J	72 mm
 kg	1.4 kg				

Follow the Fish!

