



95155B-3000

Multiplicateur de couple manuel avec bras de réaction droit



DÉTAILS SUR LE PRODUIT

- Système de verrouillage à cliquet disponible sur tous les multiplicateurs
- Rapporteur d'angle pour un serrage de couple et d'angle facile
- Couple de sortie maximal jusqu'à 4500 Nm
- Toujours utiliser avec une clé dynamométrique (en serrage et desserrage) pour éviter de dépasser le couple maximal du multiplicateur
- Précision $\pm 4\%$
- Le système de verrouillage à cliquet contient les forces générées lors du serrage, rendant possible ce qui serait autrement difficile, dangereux ou même impossible
- Livré avec un bras de réaction droit
- Livré dans un boîtier en plastique portable avec module en mousse
- Les rapports de multiplication de couple réels 15,5:1 (3 000 Nm) ou 26:1 (4 500 Nm) permettent d'utiliser une clé dynamométrique de petite taille
- Fabriqué au Royaume-Uni

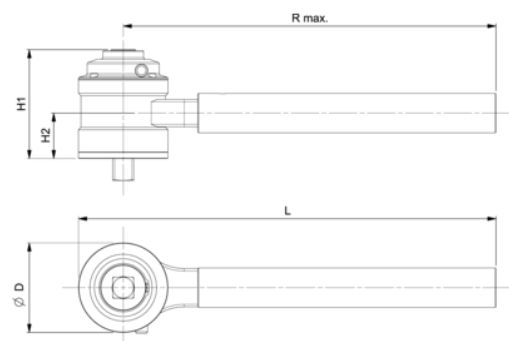







Follow the Fish!



ATTRIBUTS DU PRODUIT

Produit: **95155B-3000**

 MAX Nm	3000 Nm	 in	1/2 in		15.5:1
 MAX Nm	193 Nm		1 in	D	108 mm
H1 mm	131 mm	H2 mm	55 mm	L	504 mm
R max mm	450 mm	 kg	1.9 kg	 kg	6.1 kg

Follow the Fish!

