



1475K6

26"-Classic-C75-Werkzeugwagen mit sechs Schubladen



PRODUKTDDETAILS



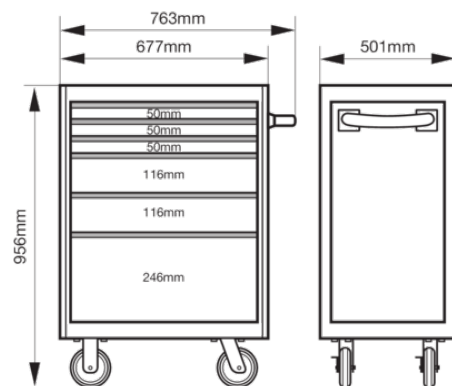





- Werkstattwagen mit sechs Schubladen
- Das „Lock&Go!“-Schließsystem verhindert ein ungewolltes Öffnen der Schubladen bei Bewegung des Wagens
- Vollständig öffnende Schubladen mit Aluminiumleisten
- Kratzfeste Pulverbeschichtung
- Doppelwandiges Gehäuse: Das doppelwandige Gehäuse schützt bei Kollisionen, sodass die Schubladen auch weiterhin geöffnet werden können
- Robuste Konstruktion aus Stahl: das doppelwandige Gehäuse ist an wichtigen Stellen mit Schweißpunkten verstärkt
- Arbeitsfläche mit Antirutsch-Beschichtung
- Stabiler Griff, kann an beiden Seiten des Werkstattwagens befestigt werden
- Widerstandsfähiges und sicheres Schließsystem mit Zentralverriegelung schützt vor Diebstahl
- Geräuschlose Gummirollen 150 x 50 mm mit 2 Bremsen für maximale Stabilität: 2 feste und 2 drehbare Rollen mit Bremsen
- Innenmaße der Schubladen:
 - In verschiedenen Farben erhältlich
 - Vielfältiges Zubehör für die Arbeitsplatte oder die Seiten
- Ersetzen Sie die Standard-Arbeitsfläche mit Antirutsch-Beschichtung Ihren Anforderungen entsprechend gegen Platten aus Edelstahl, MDF oder Kastanienholz
- Eine breite Auswahl an Fit&Go Werkzeugsätzen mit Schaumstoffeinlage ist erhältlich



Follow the Fish!



PRODUKTEIGENSCHAFTEN

Produkt										RAL
1475K6	956 x 501 x 763 mm	600 kg	6	445 mm	543 mm	30 kg	125 mm	30 mm	66.2 kg	2009
1475K6BLACK	956 x 501 x 763 mm	600 kg	6	445 mm	543 mm	30 kg	125 mm	30 mm	66.2 kg	9005
1475K6BLUE	956 x 501 x 763 mm	600 kg	6	445 mm	543 mm	30 kg	125 mm	30 mm	66.2 kg	5002
1475K6RED	956 x 501 x 763 mm	600 kg	6	445 mm	543 mm	30 kg	125 mm	30 mm	66.2 kg	3001

